

Inspiron 24

3000 Series

Quick Start Guide

Hurtig startguide

Spesifikasjoner

Guía de inicio rápido

Snabbstartguide



1 Setting up the stand

Montering af foden | Sette opp stativet

Montaje del soporte | Montera stativet

Easel stand

Staffelifod

Staffelistativ

Soporte en caballete

Stafflistativ

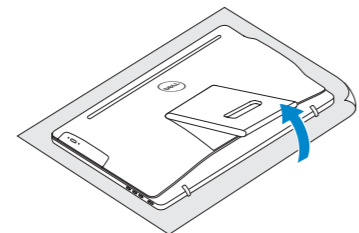

Pedestal stand

Piedestalfod | Pidistallstativ

Soporte en pedestal | Piedestalstativ

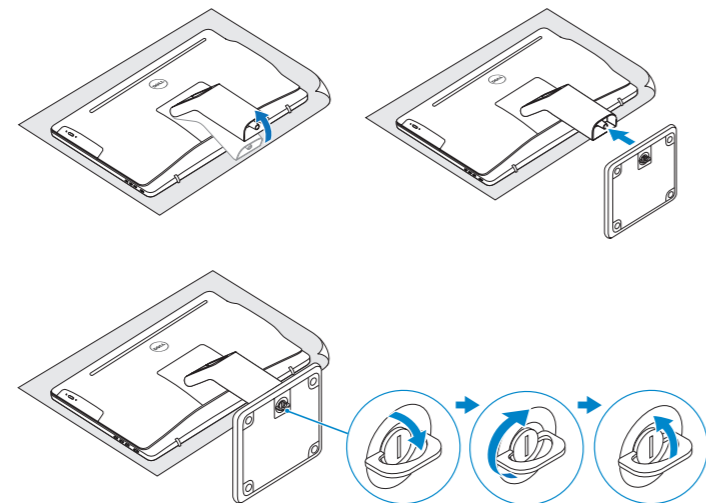

2 Set up the keyboard and mouse

Konfigurer tastatur og mus | Oppsett til tastatur og mus

Configure el teclado y el ratón | Ställ in tangentbordet och musen

See the documentation that shipped with the keyboard and mouse.

Se dokumentationen der fulgte med tastaturet og musen.

Se dokumentasjonen som fulgte med tastaturet og musa.

Consulte la documentación que se envía con el teclado y el mouse.

Läs i dokumentationen som medföljde tangentbordet och musen.

3 Connect the power adapter and press the power button

Tilslut strømadapteren og tryk på tænd/sluk-knappen

Slik kobler du til strømadapteren og trykker på strømknappen

Conecte el adaptador de energía y presione el botón de encendido

Anslut strömadaptern och tryck på strömbrytaren

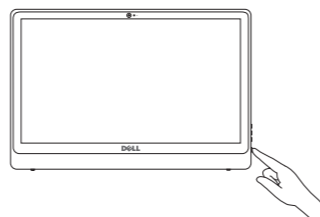
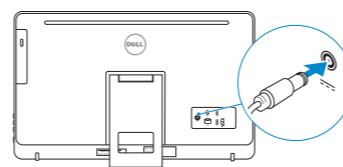

4 Finish operating system setup

Afslut konfiguration af operativsystem

Fullfør oppsett av operativsystemet

Finalice la configuración del sistema operativo

Slutför inställningen av operativsystemet

Windows

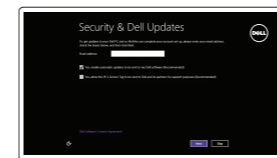

Enable security and updates

Aktivér sikkerhed og opdateringer

Aktivér sikkerhet og oppdateringer

Active la seguridad y las actualizaciones

Aktivera säkerhet och uppdateringar



Connect to your network

Opret forbindelse til netværket

Koble deg til nettverket ditt

Conéctese a una red

Anslut till ditt nätverk

NOTE: If you are connecting to a secured wireless network, enter the password for the wireless network access when prompted.

BEMÆRK: Hvis du tilslutter til et sikret trådløst netværk, indtast adgangskoden til det trådløse netværk når du bliver bedt om det.

MERK: Angi passordet for å få tilgang til det trådløse nettverket når du blir bedt om det for å få kobles til det sikrede trådløse nettverket.

NOTA: Si se conecta a una red inalámbrica segura, introduzca la contraseña de acceso a la red inalámbrica cuando se le solicite.

ANMÄRKNING: Ange lösenordet för åtkomst till det trådlösa nätverket när du blir ombedd om du ansluter till ett skyddat trådlöst nätverk.

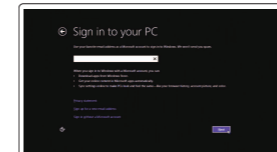

Sign in to your Microsoft account or create a local account

Log på din Microsoft-konto eller opret en lokal konto

Logg inn på Microsoft-kontoen din eller opprett en lokal konto

Inicie sesión en su cuenta de Microsoft o cree una cuenta local

Logga in till ditt Microsoft-konto eller skapa ett lokalt konto

Ubuntu

Follow the instructions on the screen to finish setup.

Følg instruksjonerne på skærmen for at avslutte opsætning.

Følg instruksene i skjermen for å gjøre ferdig oppsettet.

Siga las instrucciones en pantalla para finalizar la configuración.

Slutför inställningen genom att följa anvisningarna på skärmen.

Locate Dell apps in Windows

Find Dell-apps i Windows | Finn Dell-apper i Windows

Localice las aplicaciones Dell en Windows | Hitta Dell-appar i Windows



Register your computer

Registrer computeren | Registrer datamaskinen din

Registre el equipo | Registrera din dator



Dell Backup and Recovery Backup, recover, repair, or restore your computer

Sikkerhedskopier, genopret, reparer eller gendan din computer

Sikkerhetskopier, gjenopprett eller reparer datamaskinen

Realice copias de seguridad, recupere, repare y restaure su equipo

Säkerhetskopiera, återhämta, reparera eller återställ din dator

Product support and manuals

Produktsupport og manualer

Produktstøtte og håndbøker

Soporte del producto y manuales

Produktsupport och handböcker

Contact Dell

Kontakt Dell | Kontakt Dell

Póngase en contacto con Dell | Kontakta Dell

Regulatory and safety

Lovgivningsmessigt og sikkerhet

Lovpålagte forhold og sikkerhet

Normativa y seguridad

Reglering och säkerhet

Regulatory model

Regulatorisk model | Regulerende modell

Modelo normativo | Regleringsmodell

Regulatory type

Regulatorisk type | Regulerende type

Tipo normativo | Regleringstyp

Computer model

Computermodell | Datamaskinmodell

Modelo de equipo | Datormodell

Dell.com/support

Dell.com/support/manuals

Dell.com/support/windows

Dell.com/support/linux

Dell.com/contactdell

Dell.com/regulatory_compliance

W12C

W12C003

Inspiron 24-3459

© 2015 Dell Inc.

© 2015 Microsoft Corporation.

© 2015 Canonical Ltd.



Printed in China.
2015-06



Dell Help & Support

Dells Hjælp og Support | Dell hjelp og støtte
Asistencia y soporte de Dell | Dell hjälp och support

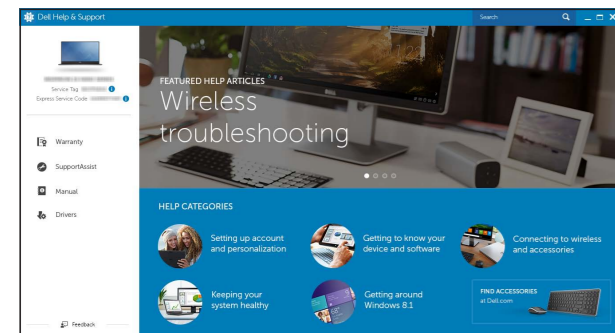

SupportAssist Check and update your computer

Tjek og opdater din computer
Kontroller og oppdater datamaskinen
Busque actualizaciones para su equipo
Kontrollera och uppdatera din dator

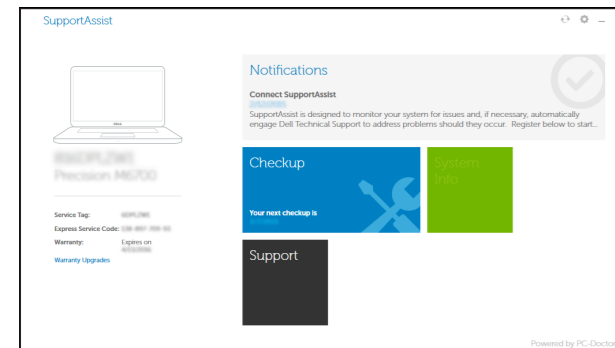

Features

Funktioner | Funksjoner | Funciones | Funktionen

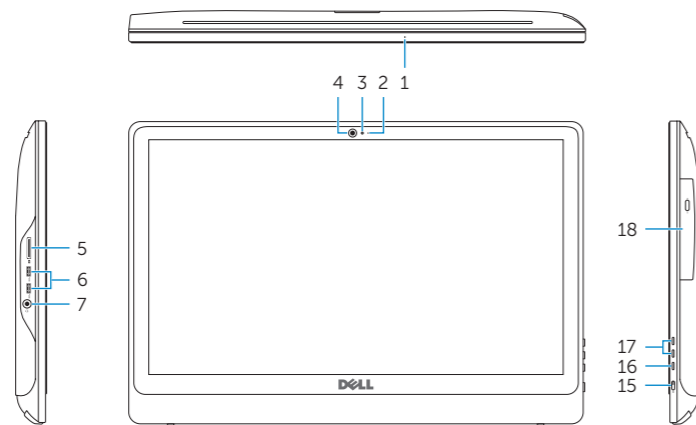

1. Microphone (on computers with touchscreen display only)
2. Microphone (on computers with non-touchscreen display only)
3. Camera-status light
4. Camera
5. Media-card reader
6. USB 3.0 ports (2)
7. Headset port
8. Service Tag label
9. Regulatory label

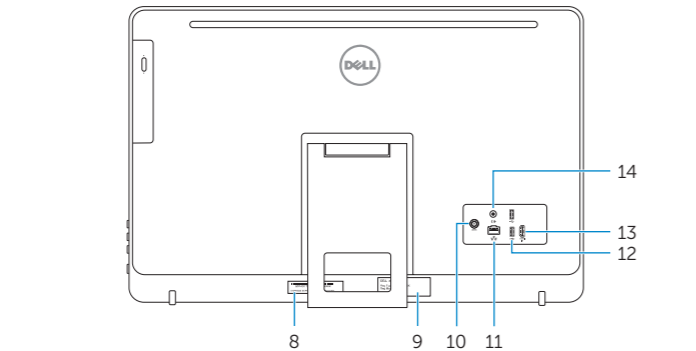

1. Mikrofon (kun i computere med berøringsskærm)
2. Mikrofon (kun i computere med ikke-berøringsskærm)
3. Kamerastatusindikator
4. Kamera
5. Mediekortlæser
6. USB 3.0-porte (2)
7. Headset-port
8. Servicekodeetiket
9. Myndighedsmærkat

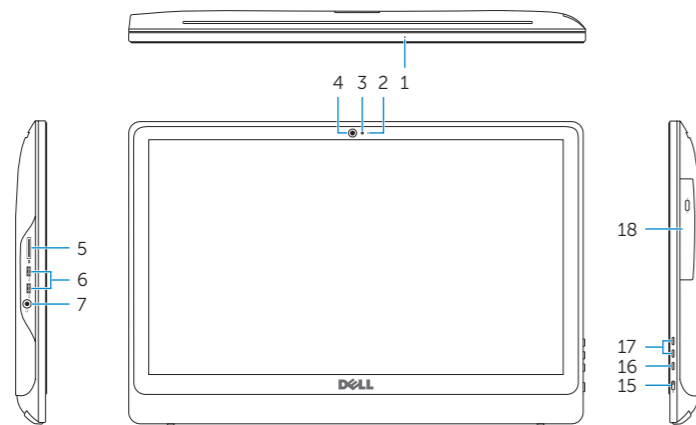

10. Power-adaptor port
11. Network port
12. USB 2.0 ports (2)
13. HDMI-in port
14. Audio-out port
15. Power button
16. Screen off/on button
17. Brightness control buttons (2)
18. Optical drive (optional)

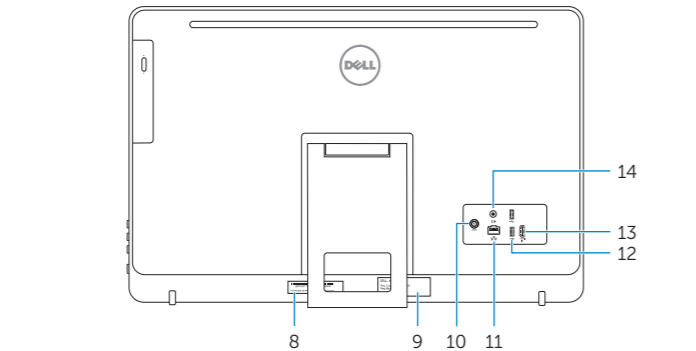

10. Port til strømadapter
11. Netværksport
12. USB 2.0-porte (2)
13. HDMI-in-port
14. Lydudgangsport
15. Strømknap
16. Skærmens tænd/sluk-knap
17. Knapper til lysstyrkestyring (2)
18. Optisk drev (valgfrit tilbehør)

1. Mikrofon (kun på datamaskiner med berøringsskærm)
2. Mikrofon (kun på datamaskiner uten berøringsskærm)
3. Statuslys for kamera
4. Kamera
5. Mediekortleser
6. USB 3.0-porter (2)
7. Hodetelefonport
8. Servicemerke
9. Forskriftsetikett

1. Micrófono (solo en equipos con pantalla táctil)
2. Micrófono (solo en equipos con pantalla no táctil)
3. Indicador luminoso de estado de la cámara
4. Cámara
5. Lector de tarjetas multimedia
6. Puertos USB 3.0 (2)
7. Puerto para auriculares con micro
8. Etiqueta de servicio
9. Etiqueta regulatoria

10. Kontakt for strømforsyning
11. Nettverksport
12. USB 2.0-porter (2)
13. HDMI-inngang
14. Lydutgangport
15. Strømknapp
16. Av/på-knapp for skjerm
17. Knapper for lysjustering (2)
18. Optisk stasjon (tilleggsutstyr)

10. Puerto de adaptador de alimentación
11. Puerto de red
12. Puertos USB 2.0 (2)
13. Puerto HDMI de entrada
14. Puerto de salida de audio
15. Botón de encendido
16. Botón de apagado/encendido de pantalla
17. Botones de control de brillo (2)
18. Unidad óptica (opcional)

1. Mikrofon (endast på datorer med pekskärmsdisplay)
2. Mikrofon (på datorer utan pekskärmsdisplay)
3. Kamerastatuslampa
4. Kamera
5. Mediekortläsare
6. USB 3.0-portar (2)
7. Hörlursport
8. Etikett med servicenummer
9. Regleringsetikett

10. Puerto de adaptador de alimentación
11. Puerto de red
12. Puertos USB 2.0 (2)
13. Puerto HDMI de entrada
14. Puerto de salida de audio
15. Botón de encendido
16. Botón de apagado/encendido de pantalla
17. Botones de control de brillo (2)
18. Unidad óptica (opcional)

10. Nätdapterport
11. Nätverksport
12. USB 2.0-portar (2)
13. HDMI-ingång
14. Port för utgående ljud
15. Strömbrytare
16. Skärm av/på-knapp
17. Kontrollknappar för ljusstyrka (2)
18. Optisk enhet (tillval)

Tilt

Vip | Helling | Reclinable | Lutning

Easel stand

Staffelifod
Staffelistativ
Soporte en caballete
Stafflistativ

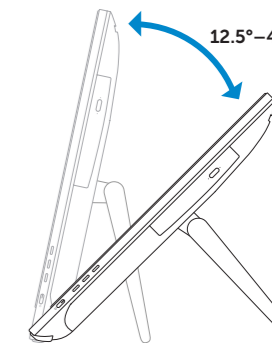

Pedestal stand

Piedestalfod | Pidistalstativ
Soporte en pedestal | Piedestalstativ

